

TOSHIBA

Leading Innovation >>>

INSTRUKCJA OBSŁUGI PILOTA ZDALNEGO STEROWANIA

POLSKI

Do powszechnego użytku publicznego
RB-RXS30-E



1112150109

1 PRZYGOTOWANIE PRZED UŻYCIEM

Przygotowanie Filtrów

1. Otwórz kratkę wlotu powietrza i wyjmij filtry powietrza.
2. Załóż filtry (patrz informacje w arkuszu akcesoriów).

Wkładanie Baterii

1. Zdjąć osłonę baterii.
2. Włóż dwie nowe baterie (typ AAA) pamiętając, aby nie pomylić biegunów baterii (+) i (-).

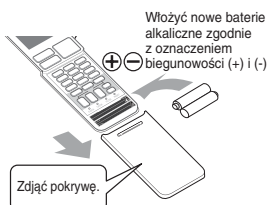

Wymywanie baterii

1. Zdejmij osłonę i wyjmij baterie.
2. Ponownie załóż osłonę.
 - Baterie należy wyrzucać w sposób zgodny z lokalnymi przepisami.

Ustawianie Zegara

1. Naciśnięć cłock za pomocą np. koniuszka ołówka. Jeśli wskaźnik programatora czasu miga, należy przejść do kroku 2.
2. Naciśnij przycisk **ON** lub **OFF** : aby ustawić czas.
3. Naciśnij przycisk **SET** : Ustaw programator.

Programowanie Pilota Zdalnego Sterowania

1. Usunąć baterie.
2. Naciśnij przycisk **ON** .
3. Włożyć baterie.

Czyszczenie Pilota Zdalnego Sterowania

1. Czyścić pilot zdalnego sterowania wilgotną szmatką, w zależności od potrzeb.
2. Nie używać benzenu, rozcieńczalnika, proszku polerskiego ani odpalacza poddanego obróbce chemicznej.

2 ZDALNE STEROWANIE

- 1 Przekaznik promieni podczerwonych
- 2 Przycisk Start/Stop
- 3 Przycisk wyboru trybu (MODE)
- 4 Przycisk temperatury (TEMP)
- 5 Przycisk prędkości wentylatora (FAN)
- 6 Przycisk swobodnego ruchu żaluzji wentylacyjnych (SWING)
- 7 Przycisk ustawienia żaluzji (FIX)
- 8 Przycisk ustawienia programatora tygodniowego
- 9 Przycisk pamięci i ustawień (PRESET)
- 10 Przycisk trybu ogrzewania 8°C (8°C)
- 11 Przycisk intensywnego działania (Hi-POWER)
- 12 Przycisk trybu niskiego poboru mocy (ECO)
- 13 Przycisk komfortowego wyłączenia (COMFORT SLEEP)
- 14 Przycisk ogrzewanie podłogi (FLOOR)*
- 15 Przycisk programowania zegara (CLOCK)
- 16 Przycisk trybu sprawdzania (CHECK)
- 17 Przycisk resetowania (RESET)
- 18 Przycisk programowania filtra (FILTER)
- 19 Przycisk regulacji poboru mocy (POWER-SEL)

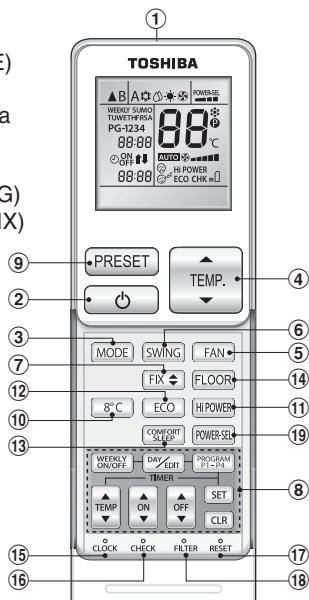

* Ogrzewanie podłogi jest możliwe wyłącznie w przypadku konsol Bi-Flow.

3 TRYB AUTOMATYCZNY / CHŁODZENIA (OSUSZANIA) / OGRZEWANIA / SAMEGO WENTYLATORA

1. Naciśnięć przycisk **MODE** : Wybrać Auto A, Chłodno, Sucho, Ciepło lub Samego wentylatora.
 2. Naciśnij przycisk **TEMP.** : Ustaw żądaną temperaturę. 17°C lub powyżej, 30°C lub poniżej.
 3. Naciśnij przycisk **FAN** : Wybierz AUTO, LOW, LOW+, MED, MED+, HIGH, oraz Praca cicha.
- * **AUTOMATIC OPERATION** (Działanie automatyczne) :
 Automatyczny wybór chłodzenia lub ogrzewania.
 * W trybie **OSUSZANIA** nie można wybrać siły nadmuchu.
 * W trybie **FAN ONLY OPERATION (WYŁĄCZNA PRACA WENTYLATORA)** nie jest wskazywana nastawa temperatury.

4 TRYB Hi-POWER

Automatyczne regulowanie temperatury w pomieszczeniu i nadmuchu w trybach automatycznym, chłodzenia lub ogrzewania (z wyjątkiem trybu DRY).

Naciśnij przycisk **Hi-POWER** : Uruchom i zatrzymaj pracę.

5 OGRZEWANIE PODŁOGI

Urządzenie nadmuchiwa nagrzane powietrze tylko w kierunku dolnym. Temperatura wylotu powietrza jest wyższa niż w innych trybach.

6 DZIAŁANIE W TRYBIE NISKIEGO POBORU MOCY

Automatyczne regulowanie ukierunkowane na oszczędność energii (z wyjątkiem trybu DRY).

Naciśnij przycisk **ECO** : Uruchom i zatrzymaj pracę.

Uwaga: W przypadku chłodzenia wewnętrznie ustawiona temperatura samoczynnie wzrasta o 1 stopień co 2 godziny (maksymalnie o 2 stopnie). W trybie ogrzewania wewnętrznie ustawiona temperatura maleje.

7 OBSŁUGA PROGRAMATORA

Programator czasu należy ustawić podczas działania klimatyzatora.

	Ustawianie programatora czasu włączenia ON	Ustawianie programatora czasu wyłączenia OFF
1	Naciśnij przycisk ON : Ustaw żądaną godzinę włączenia urządzenia ON.	Naciśnij przycisk OFF : Ustaw żądaną godzinę wyłączenia urządzenia OFF.
2	Naciśnij przycisk SET : Ustaw programator.	Naciśnij przycisk SET : Ustaw programator.
3	Naciśnij przycisk CLR : Skasuj ustawienia programatora.	Naciśnij przycisk CLR : Skasuj ustawienia programatora.

Ustawienie włączenia/wyłączenia programatora			
1	Naciśnij przycisk ON : Ustaw programator czasu włączenia ON.	3	Naciśnij przycisk SET .
2	Naciśnij przycisk OFF : Ustaw programator czasu wyłączenia OFF.	4	Naciśnij przycisk CLR : Skasuj ustawienia programatora.

Uwaga:

- Pilot powinien się znajdować w odpowiedniej odległości od urządzenia wewnętrznego; w przeciwnym razie wystąpi opóźnienie do 15 minut.
- Ustawienie zostanie zachowane dla kolejnej operacji tego samego typu.

8 USTAWIENIA POCZĄTKOWE

Istnieje możliwość zapamiętania ustawień najczęściej wykonywanej operacji w celu ich późniejszego wykorzystania. Zapamiętywanie ustawień dla przyszłego wykorzystania (nie dotyczy ustawienia kierunku strumienia powietrza).

1. Wybierz najczęściej wykonywaną operację.
2. Naciśnij przycisk i przytrzymaj aż przestanie migać, a zapali się wskaźnik .
3. Naciśnij przycisk : Rozpocznij pracę urządzenia według zaprogramowanych ustawień.

9 TRYB PRACY 8°C

1. Naciśnięcie przycisk , aby ustawić tryb ogrzewania 8°C.
2. Naciśnięcie przycisk , aby wybrać temperaturę pomiędzy 5 a 13°C.

Uwaga: Tryb 8°C działa wyłącznie jako tryb ogrzewania. Jeżeli klimatyzator pracuje w trybie chłodzenia (także: automatyczne chłodzenie) lub osuszania, włączy się tryb ogrzewania.

10 DZIAŁANIE FUNKCJI KOMFORTOWEGO WYŁĄCZENIA

Urządzenie kontroluje zużycie energii podczas trybu uśpienia, automatycznie kontrolując cyrkulację powietrza i automatycznie wyłączając się (z wyjątkiem trybu DRY i Fan only).

1. Naciśnij przycisk : Wybierz ustawienie programatora czasu wyłączenia 1, 3, 5 lub 9 godz.
2. Naciśnij przycisk aby anulować tryb komfortowego snu.

Uwaga: Tryb chłodzenia, ustawiona temperatura automatycznie zmniejszy się o 1 stopień/godz. przez 2 godziny działania urządzenia (maksymalnie o 2 stopnie). W przypadku trybu ogrzewania, ustawienia temperatury automatycznie wzrosną.

11 RESETOWANIE USTAWIENIA FILTRA

Należy najpierw wyłączyć wyłącznik automatyczny. Lampka filtra zapalona; filtr musi zostać oczyszczony. W celu wyłączenia lampki, należy w przypadku klimatyzatorów ściennych nacisnąć przycisk RESET na jednostce wewnętrznej. W przypadku konsol Bi-flow jest to odpowiednio przycisk ON/OFF. Kolejną możliwością jest wciśnięcie przycisku FILTER na pilocie zdalnego sterowania. (Należy przestrzegać instrukcji zamieszczonych w podręczniku użytkownika systemu klimatyzacji.)

12 PILOT ZDALNEGO STEROWANIA SELEKCJA A-B

Oddzielne zastosowanie pilota zdalnego sterowania dla każdego z 2 urządzeń klimatyzacji, zainstalowanych w bezpośredniej bliskości.

Ustawianie Pilota Zdalnego Wybierania B.

1. Aby włączyć (ON) klimatyzator ścienny należy nacisnąć przycisk RESET na jednostce wewnętrznej; w przypadku konsol Bi-flow należy wcisnąć przycisk MODE na jednostce wewnętrznej i przytrzymać go w pozycji wciśniętej przez 20 sekund. (Należy przestrzegać instrukcji zamieszczonych w podręczniku użytkownika systemu klimatyzacji.)
2. Skierować pilota zdalnego sterowania w stronę klimatyzatora.
3. Naciśnięcie i przytrzymanie przycisk CHECK na Pilocie Zdalnego sterowania, używając np. końcówki otówka. Na wyświetlaczu pojawi się "00".
4. Naciśnij przycisk podczas przytrzymywania CHECK. Na wyświetlaczu pojawi się "B", zaś "00" zniknie, a urządzenie klimatyzacji WYŁĄCZY SIĘ. Oznacza to, że ustawienia B Pilota Zdalnego Sterowania zostały zapamiętane.

- Uwaga:**
1. Powtórzyć powyższe czynności, w celu ponownego programowania Pilota Zdalnego Sterowania jako A.
 2. Pilot Zdalnego Sterowania nie posiada wyświetlania znaku "A".
 3. Standardowym ustawieniem fabrycznym Pilota Zdalnego Sterowania jest A.

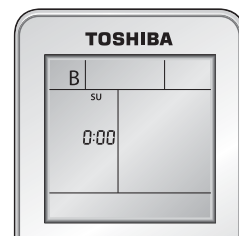

13 FUNKCJA REGULACJI POBORU MOCY

Funkcja ta jest stosowana, gdy wyłącznik automatyczny jest współdzielony z innymi urządzeniami elektrycznymi. Ograniczona on maksymalne zużycie prądu do 100%, 75% lub 50%. Im mniejsza wartość, tym większe oszczędności oraz dłuższy okres żywotności sprężarki.

- Przycisnąć : Wybrać (100%), (75%), (50%).
- Po wybraniu ustawienia wskazanie PWR-SEL będzie wyświetlane na ekranie LCD przez 3 sekundy. W przypadku ustawienia 75% i 50% liczba "75" lub "50" również wyświetli się na 2 sekundy.
 - W związku z tym, że FUNKCJA REGULACJI POBORU MOCY ogranicza maksymalne zużycie prądu, wydajność układu może nie być wystarczająca.

14 DZIAŁANIE PROGRAMATORA TYGODNIOWEGO (WEEKLY TIMER)

Za pomocą PROGRAMATORA TYGODNIOWEGO (WEEKLY TIMER) można ustawić 4 programy działania na każdy dzień tygodnia.

Funkcje, które można ustawić PROGRAMATORA TYGODNIOWEGO (WEEKLY TIMER) przedstawiono poniżej.

- Czas działania (uruchamianie programatorem włączenia (ON) i wyłączenie programatorem wyłączenia (OFF))
- Tryb działania
- Ustawienia temperatury.
- Ustawienie prędkości wentylatora.
- Działanie w trybie specjalnym (8°C, ECO, Hi-POWER)

Przypadki użycia PROGRAMATORA TYGODNIOWEGO (WEEKLY TIMER)

1. Pokój dzienny

PN-PT

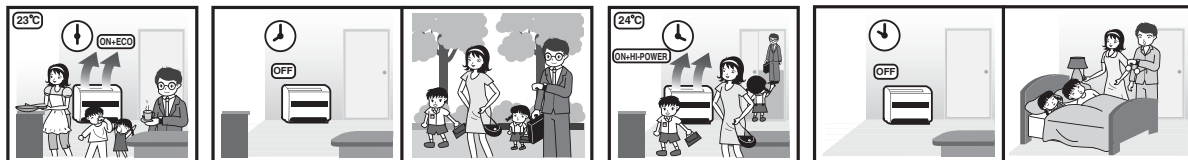

SB i ND

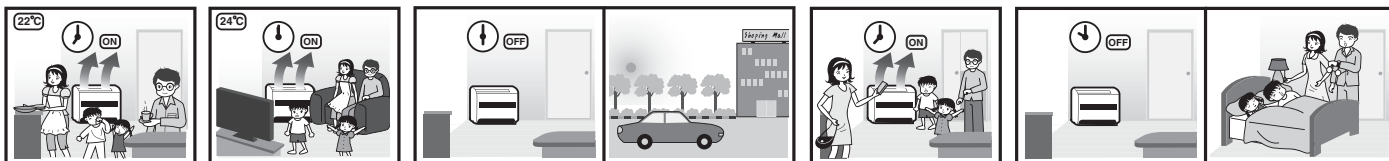

2. Intensywne chłodzenie pokoju dziennego (Klimatyzacja wł. non-stop)

PN-PT

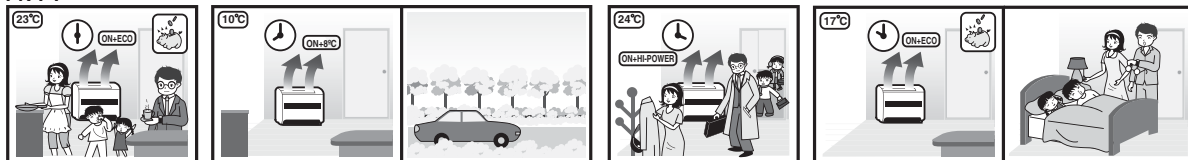

SB i ND

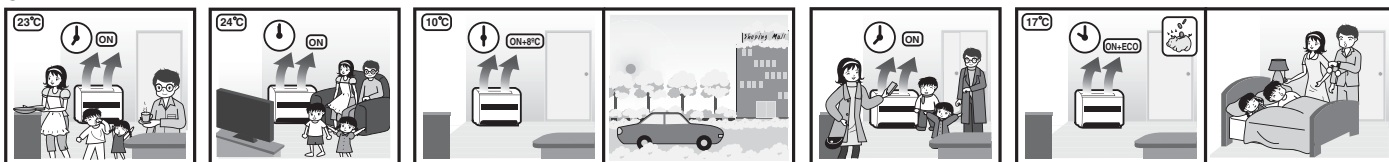

3. Sypialnia

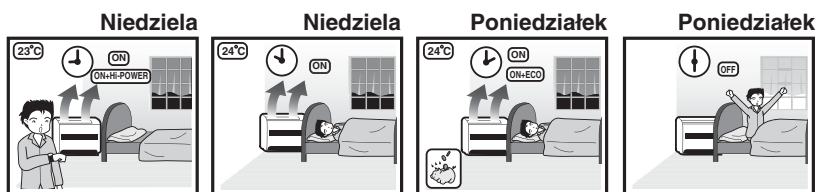

Ustawienie PROGRAMATORA TYGODNIOWEGO (WEEKLY TIMER)

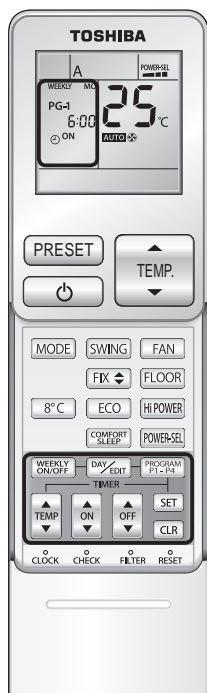

1. Naciśnij **DAY/EDIT**, aby wejść do ustawień PROGRAMATORA TYGODNIOWEGO (WEEKLY TIMER).

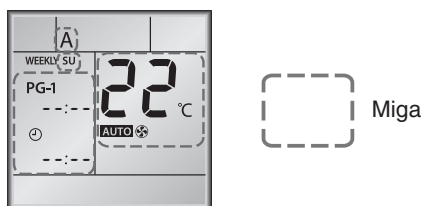

2. Naciśnij **DAY/EDIT**, aby wybrać dzień w żądanej kolejności. Na wyświetlaczu LCD pojawi się symbol kolejności dni

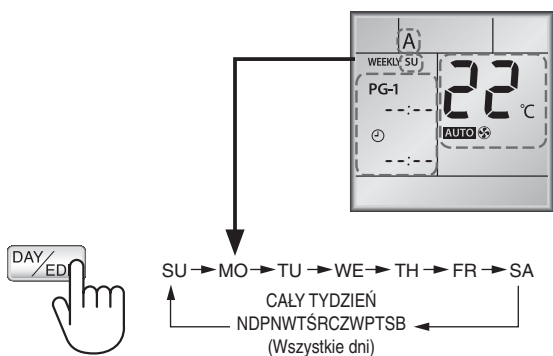

3. Naciśnij **PROGRAM P1-P4**, aby wybrać numer programu.

- Program 1 jest gotowy do ustawienia, gdy podczas naciśnięcia przycisku **DAY/EDIT** na wyświetlaczu pojawi się PG-1.
- Naciśnij **PROGRAM P1-P4**, aby zmienić numer programu według kolejności od 1 do 4.

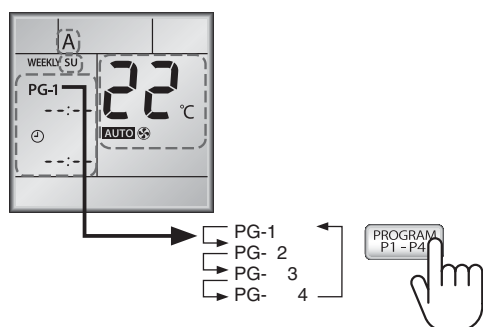

4. Naciśnij **ON** lub **OFF** aby wybrać żądany czas.

- Czas można ustawić w zakresie od 0:00 do 23:50 w odstępach co 10 minut.
- Aby zmieniać wartość czasu jednorazowo o 1 godzinę, naciśnij i przytrzymaj przycisk.
- Tylko jeden z programatorów, ON lub OFF, można ustawić w każdym programie.

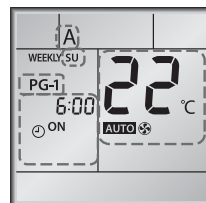

ON ustawienia programatora

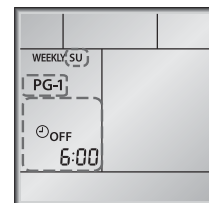

OFF ustawienia programatora*

- * Programatora wyłączenia OFF używa się wyłącznie do WYŁĄCZANIA klimatyzatora, a tryb działania, temperatura, prędkość wentylatora i inne parametry nie są wtedy widoczne na wyświetlaczu.

5. Naciśnij **MODE**, aby wybrać żądane działanie.

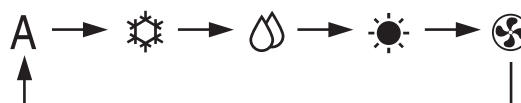

6. Naciśnij **TEMP** lub **TEMP**, aby wybrać żądaną temperaturę.

- Temperaturę można ustawić w zakresie pomiędzy 17°C a 30°C.

7. Naciśnij **FAN**, aby wybrać żądaną prędkość wentylatora.

8. Dodaj działanie w razie potrzeby.

- Naciśnij **8°C**, aby włączyć tryb 8°C.
- Naciśnij **ECO**, aby włączyć tryb ECO.
- Naciśnij **HI POWER**, aby włączyć tryb Hi-POWER.

9. Dodawanie lub edycja programu.

Program można ustawiać dla wszystkich wymaganych dni, do czasu naciśnięcia przycisku **SET**, aby zatwierdzić ustawienie 10.

W razie potrzeby dodania lub edycji programu prosimy przed zatwierdzeniem ustawień powtórzyć czynności 2 - 8.

10. Po zakończeniu ustawień, naciśnij **SET** w celu zatwierdzenia*

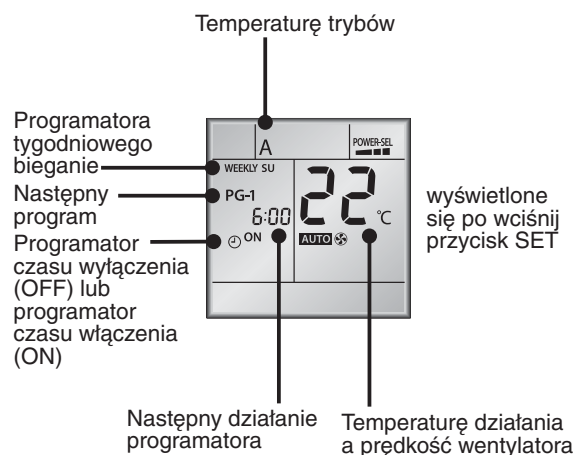

*Skieruj pilot w stronę modułu odbiorczego na klimatyzatorze, a następnie wciśnij przycisk SET do czasu usłyszenia sygnału dźwiękowego "PiPi" oznaczającego zakończenie wprowadzania ustawienia.

Podczas odbioru sygnału przez klimatyzator, liczba sygnałów dźwiękowych "Pi" odpowiada liczbie ustawionych programów dziennych.

Jeżeli kontrolka TIMER błyska, oznacza to niepełne ustawienie. Należy wtedy dwukrotnie nacisnąć przycisk



Uwaga:

1. Prosimy umieścić pilota w miejscu, gdzie sygnał może być odbierany przez moduł wewnętrzny dla większej dokładności komunikacji pomiędzy pilotem, a klimatyzatorem.
2. Programator ON/OFF można ustawić podczas działania PROGRAMATORA TYGODNIOWEGO (WEEKLY TIMER). Gdy klimatyzator działa, należy najpierw ustawić programator ON/OFF, a następnie PROGRAMATORA TYGODNIOWEGO (WEEKLY TIMER).
3. Podczas działania PROGRAMATORA TYGODNIOWEGO (WEEKLY TIMER) istnieje możliwość regulacji wszystkich trybów roboczych, MODE, TEMP, FAN, Hi-POWER, ECO, itd. lecz w momencie nadejścia określonego czasu zegarowego urządzenie zacznie działać według wcześniej wprowadzonych ustawień.
4. Podczas nadawania sygnału przez pilota zdalnego sterowania, należy unikać zakłóceń przez obiekty, które mogą blokować transmisję pomiędzy pilotem zdalnego sterowania.

Edytowanie programu PROGRAMATORA TYGODNIOWEGO (WEEKLY TIMER)

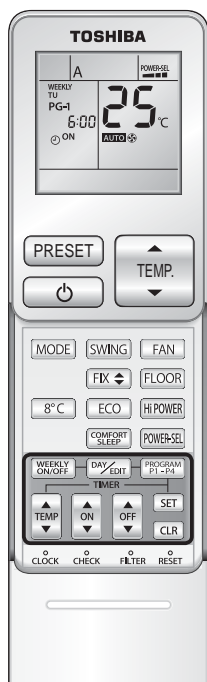

Aby edytować program po potwierdzeniu ustawienia programatora tygodniowego (◀ Strona 4) prosimy wykonać czynności 1 - 3.

1. Naciśnij .
 - Będzie wyświetlany dzień tygodnia i numer programu na bieżący dzień.
2. Naciśnij aby wybrać dzień tygodnia i naciśnij przycisk aby wybrać numer programu do zatwierdzenia.
 - Resetowanie działania.
3. Naciśnij , aby opuścić tryb zatwierdzania.

Aby wyłączyć PROGRAMATORA TYGODNIOWEGO (WEEKLY TIMER)

Naciśnij , gdy na wyświetlaczu LCD znajduje się słowo "WEEKLY".

- Oznaczenie "WEEKLY" zniknie z wyświetlacza LCD, jednak program nadal pozostaje w pamięci pilota zdalnego sterowania.
- Kontrolka TIMER zgaśnie.
- Aby ponownie włączyć PROGRAMATORA TYGODNIOWEGO (WEEKLY TIMER), naciśnij ponownie, na wyświetlaczu pojawi się następny program. Program przywołany po ponownym włączeniu jest zależny od czasu zegarowego.

Usuwanie programów

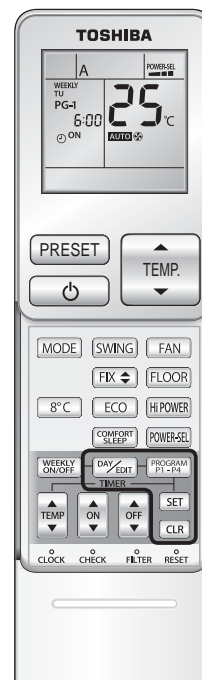

Pojedynczy program

1. Naciśnij .
 - Będzie wyświetlany dzień tygodnia i numer programu.
 - Wybierz dzień dla usunięcia programu.
2. Naciśnij , aby wybrać numer programu do usunięcia.
3. Naciśnij .
 - Programator ON lub OFF zostaje wyczyszczony, a wyświetlacz LCD miga.
4. Naciśnij aby usunąć program.
 - Naciśnij , gdy LCD miga, a następnie program zostaje usunięty.

Wszystkie programy

1. Naciśnij .
 - Będzie wyświetlany dzień tygodnia i numer programu.
2. Naciśnij i przytrzymaj przez 3 sekundy.
 - Wszystkie programy zostaną usunięte, a na wyświetlaczu LCD pojawi się bieżące działanie.

Uwaga: Upewnij się, że pilot modułu odbiorczego na klimatyzatorze odbiera sygnał z pilota zdalnego sterowania.

Informacja zgodna z Dyrektywą Kompatybilności Elektromagnetycznej EMC 2004/108/WE	
(Nazwa producenta)	TOSHIBA CARRIER (THAILAND) CO., LTD.
(Adres, miasto, kraj)	144/9 MOO 5, BANGKADI INDUSTRIAL PARK, TIVANON ROAD, TAMBOL BANGKADI, AMPHUR MUANG, PATHUMTHANI 12000, THAILAND.
(Nazwa importera / Dystrybutora na terenie UE)	TOSHIBA CARRIER UK LTD.
(Adres, miasto, kraj)	Porsham Close, Belliver Industrial Estate, PLYMOUTH, Devon, PL6 7DB. Wielka Brytania

TOSHIBA



1112150109